

保証書別添

- このたびは、お買上げいただき、まことにありがとうございます。
- ご使用になる前に、必ずこの取扱説明書をよくお読みいただき、正しくご使用ください。
- お読みになったあとは、「保証書」とともに大切に保管していただき、取扱いが不明な場合や、不具合が生じたときにお役立てください。

取扱説明書

ハイアール
ノンフロン電気冷凍庫 家庭用

品番 **JF-NUF138B**
JF-NUF153B

Haier ノンフロン電気冷凍庫 取扱説明書

冷媒について

この冷凍庫は、地球温暖化への影響が極めて少ないノンフロン冷媒(R600a)を採用しています。ノンフロン冷媒(R600a)は天然ガスの一種で可燃性ですが、冷媒回路に密閉されていますので、通常はもれ出すことはありません。

※従来の冷媒に使用しているフロン(R134a)は地球温暖化係数が大きいものの、日本では家電リサイクル法に基づき、冷凍庫リサイクル処理時に全台数の冷媒を回収して、地球温暖化への影響を防いでいます。

廃棄時にご注意ください

- 2001年4月より施行されている家電リサイクル法(2004年4月より冷蔵庫の同一区分として冷凍庫が加わりました。)では、お客様がご使用済みの冷凍庫を廃棄する場合、収集・運搬料金と再商品化等の料金をお支払いいただき、対象品を販売店や市町村に適正に引き渡すことが求められています。

愛情点検



★長年ご使用の『冷凍庫』の点検を!

このような症状は
ありませんか?

- 電源コード、プラグが異常に熱い
- 電源コードに深いキズや変形がある
- 焦げくさい臭いがする
- 冷凍庫床面にいつも水がたまっている
- 冷凍庫に触れるとビリビリと電気を感じる
- その他異常や故障がある

このような症状のときは、
ご使用を中止し、事故防止
のため電源プラグを抜い
て、必ず販売店に点検をご
依頼ください。

お客様メモ(後日のために、記入されると便利です)

お 買 上 げ 日	年 月 日	品 番	JF-NUF138B/JF-NUF153B
販 売 店 名		☎()	—
お 客 様 相 談 窓 口		☎()	—

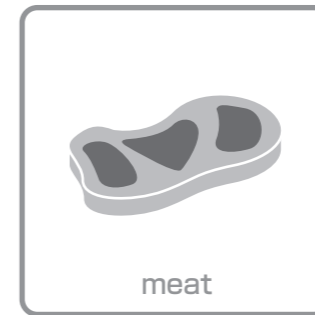
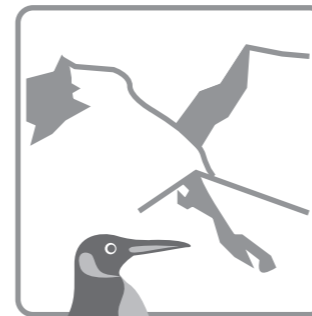
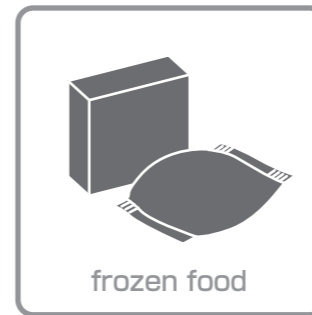

もくじ

安全上のご注意..... 1~4

据え付け..... 5・6
据え付けについて/アースについて/
移動・運搬するとき、転居のときは

各部のなまえと使いかた..... 7・8
使いはじめに/温度調節

お手入れ..... 9・10
お手入れのしかた

こんなときには..... 11
塗装面に傷が付いたときは/停電したときは/
電源プラグを抜いたときは/
長期間使用しないときは/廃棄処分するときは

故障かな?と思ったら..... 12

仕様..... 13
仕様/冷凍庫の性能について

保証とアフターサービス..... 14

• この製品は日本国内用に設計されていますので、日本国外では使用できません。
FOR USE IN JAPAN ONLY.

安全上のご注意

※ご使用になる前に、この『安全上のご注意』をよくお読みのうえ、正しくお使いください。

表示について

ここに表示している『安全上のご注意』は、お使いになる方や他の人への危害や損害を未然に防止するためのものです。

『警告』『注意』の2つに大別してお知らせしています。いずれも安全に関する重要な内容ですので、必ず守ってください。

警告 取り扱いを誤ると死亡、または重傷などを負う可能性が想定される内容を表示。

注意 取り扱いを誤ると傷害を負う可能性、または物的損害が発生すると想定される内容を表示。

表示の例

お守りいただく内容の種類を、絵記号で区分し説明しています。下記はその一例です。

 △記号は、「警告や注意を促す」内容のもので、図の中や近くに具体的な注意内容(左図の場合は感電注意)を示します。

 ⊘記号は、してはいけない「禁止」内容のもので、図の中や近くに具体的な禁止内容(左図の場合は分解禁止)を示します。

 ●記号は、必ず実行していただく「強制」内容のもので、図の中や近くに具体的な指示内容(左図の場合は電源プラグをコンセントから抜く)を示します。

警告

改造は絶対しない また、修理技術者以外の方が分解したり修理しない

- 火災・感電・ケガの原因となります。修理はお買い上げの販売店または、お客様修理ご相談窓口にご相談ください。

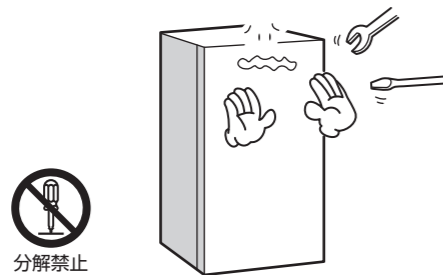

引火しやすいものは、入れない

- 接着剤・エーテル・ベンジン・アルコール・LPガス・薬品などの揮発性、引火性のあるものは貯蔵しないでください。爆発する危険性があります。



ドアにぶら下がったり、乗ったりしない

- 冷蔵庫が倒れたり、ドアがはずれたり、手をはさんでりしてケガをする原因になります。

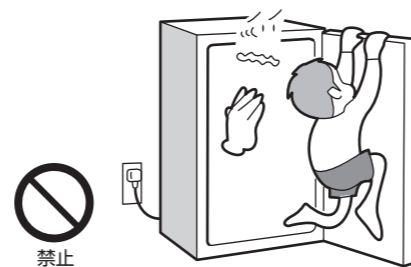

上に重いものを置かない

- ドアの開閉で落下し、ケガをする原因になります。

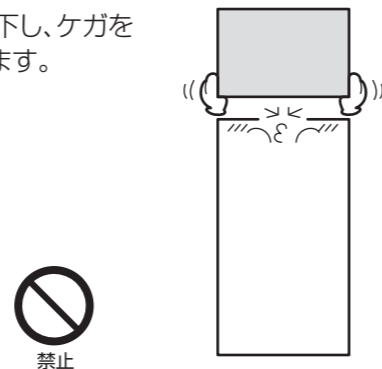

警告

湿気の多いところや、水のかかるところへは据え付けない

- 絶縁劣化により、感電・漏電火災の原因になります。

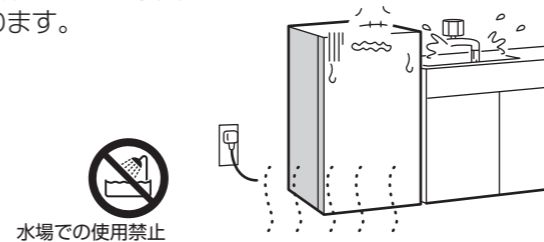

本体や庫内に水をかけない

- 電気絶縁が悪くなり、ショート・感電・火災のおそれがあります。

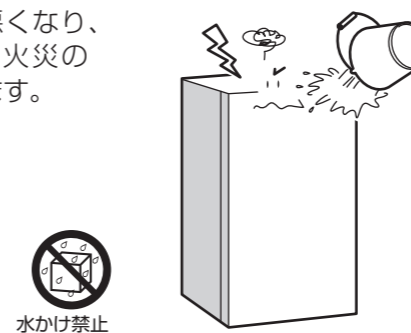

上に水など液体の入った容器を置かない

- こぼれた水などで電気絶縁が悪くなり、感電・漏電火災のおそれがあります。



可燃性スプレーを近くで使わない

- 引火して、火災の原因になります。

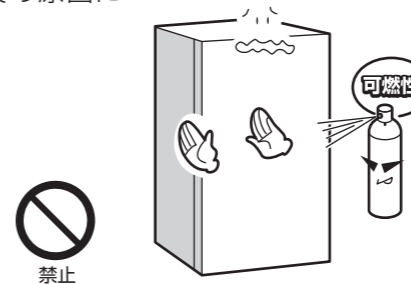

アースを確実にを行う

- 故障や漏電のときに感電するおそれがあります。アースの取り付けはお買い上げの販売店にご相談ください。



火気を近づけない

- 火気を近づけたり、火のついたロウソク・たばこ・蚊取り線香・熱いやかんなどを置かないでください。火災や変形の原因になります。

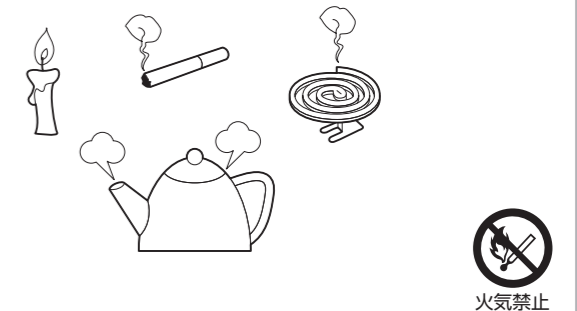

ガス漏れがあったときには、冷蔵庫やコンセントには手を触れず、窓を開けてよく換気をする

- 引火爆発し、火災・やけどの原因になります。

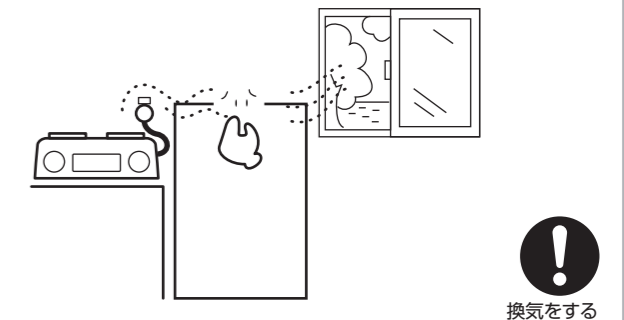

定格15A以上のコンセントを単独で使用する

- 他の器具と併用した場合、分岐コンセント部が異常発熱して発火することがあります。

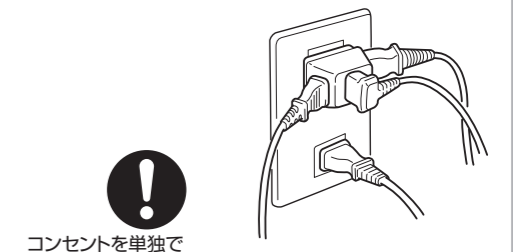

交流100V以外では、使用しない

- 火災の原因になります。

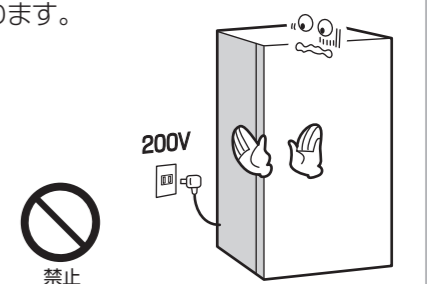

警告

電源コードやプラグが傷んだり、コンセントの差し込みがゆるいときは使用しない

- 傷んだまま使用すると、感電・ショート・火災の原因になります。



お手入れの際は、必ず電源プラグをコンセントから抜く

- 感電するおそれがあります。



ぬれた手で電源プラグを抜き差ししない

- 感電やケガをするおそれがあります。



電源プラグを本体で押し付けない

- 傷つき、過熱・火災の原因になります。

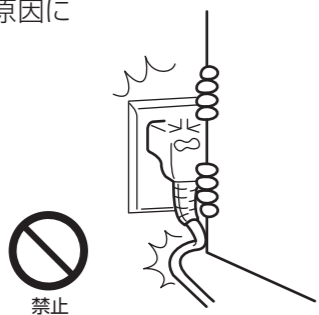

電源プラグが下向きになるように差し込む

- 逆に差し込むと、コードに無理がかかり、感電・発火の原因になります。



電源プラグは、根元まで確実に差し込む

- 接触不良による感電・火災の原因になります。



電源プラグの刃及び刃の取付面にホコリが付着している場合はよく拭く

- 火災の原因になります。

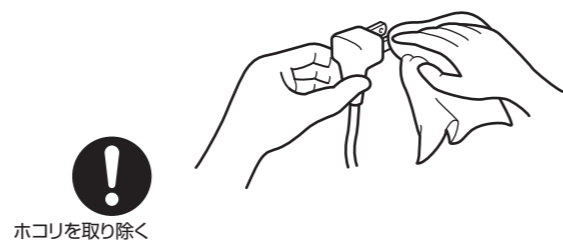

電源コードは束ねたり、引っ張ったり、重いものを載せたり、加熱したり、加工したりしない

- 電源コードが破損し、感電・ショート・火災の原因になります。



廃棄処分するときは、ドアパッキンを外す また、幼児が遊ぶ場所に放置しない

- 幼児が閉じこめられると危険です。

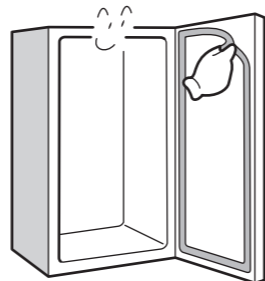

地震などによる転倒防止の処置をする

- 振動により冷蔵庫が転倒し、ケガの原因になります。



異常時(煙・においなど)は、運転を中止して電源プラグを抜き、お買い上げの販売店または、お客さまご相談窓口にご相談ください

- 異常のまま運転を続けると、故障・感電・火災の原因になります。

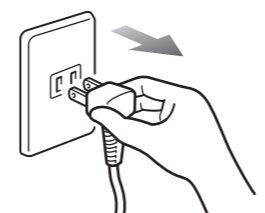

注意

床が丈夫で水平なところに据え付ける

- 不安定なところに据え付けると、転倒してケガをする原因になります。



ビン類を入れない

- 中身が凍って割れ、ケガをする原因になります。



食品や容器(特に金属製のものを)、ぬれた手で触れない

- 低温のため、凍傷になるおそれがあります。



食品は棚より前に出さない

- ビン類などが引っかかって落下し、ケガをする原因になります。



冷蔵庫の底面に手を入れない

- 鉄板などで、ケガをする原因になります。



医薬品や学術資料などは入れない

- 家庭用冷蔵庫では、温度管理の厳しいものは保存できません。



電源プラグを抜いたときは、すぐに差し込まない

- 電源プラグを抜いたときやブレーカーが切れたときは、5分以上待ってから差し込んでください。すぐに差し込むと圧縮機に負担がかかり故障の原因になります。



長期間ご使用にならない場合は、安全のため電源プラグをコンセントから抜く

- 絶縁劣化による感電・漏電火災の原因になります。



電源プラグを抜くときは、コードを持たずにプラグを持って抜く

- コードを引っ張ると、コードが破損し、感電・ショート・火災の原因になります。



冷蔵庫を運搬するときは、背面上部のコーナーと下部前脚を持って運搬する

- 他のところを持つと、手が滑ってケガの原因になります。



背面下部の機械部分(圧縮機など)に、手を触れない

- 運転中・停止直後は高温のため、やけどのおそれがあります。



据え付け

据え付けについて

据え付け場所

- **床が丈夫で水平なところ**
じゅうたん・畳・塩化ビニール製の床材は、冷凍庫底面の熱により変色することがありますので下に丈夫な板を敷いてください。
- **熱気・湿気の少ないところ**
直射日光が当たるところ、発熱器具（コンロ・ストーブなど）の近くは冷却力が低下します。
- **周囲にすき間をあける**
図のように冷凍庫の周囲にすき間をあけて、放熱を良くしてください。放熱が悪いと冷却力が低下し、電気代のムダ等、非効率的です。

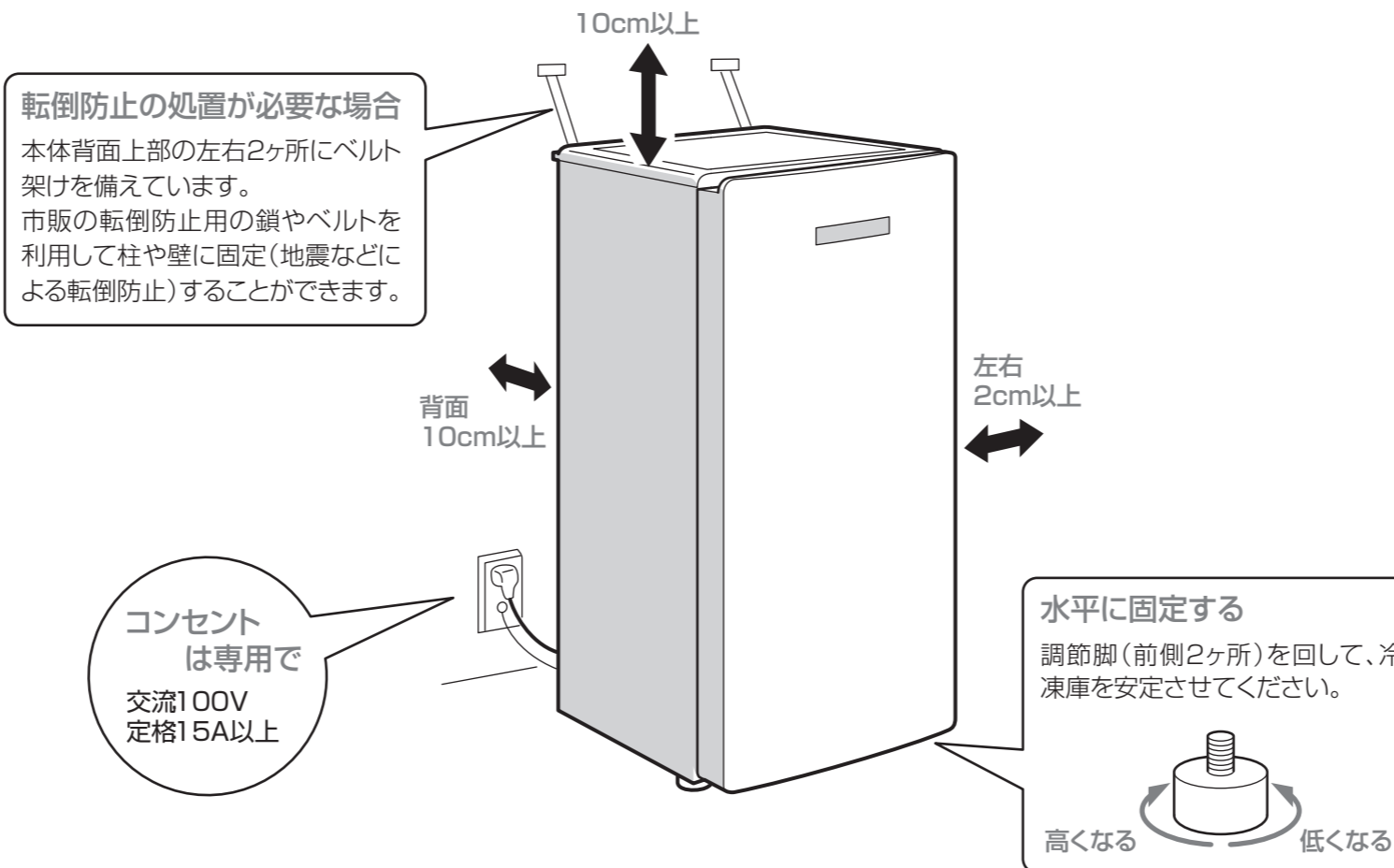

警告

電源プラグを本体で押し付けない
● 傷つき、過熱・火災の原因になります。

湿気の多いところや、水のかかるところへは据え付けない
● 絶縁劣化により、感電・漏電火災の原因になります。

地震などによる転倒防止の処置をする
● 振動により冷凍庫が転倒し、ケガの原因になります。

注意

床が丈夫で水平なところに据え付ける
● 不安定なところに据え付けると、転倒してケガをする原因になります。

アースについて

次の場所で使うときは、必ずアースおよび漏電しゃ断器を取り付けてください。

- 地下室などの湿気の多いところ
- 土間やコンクリートの床など湿気の多いところ
- 洗い場など、水のかかりやすいところ

漏電しゃ断器について

水気の多いところに据え付ける場合は、アースの他に漏電しゃ断器の設置が義務づけられています。詳しくは、お買い上げの販売店にご相談ください。

■ コンセントにアース端子がないとき

- お買い上げの販売店に、アース工事（有料）を依頼してください。アース工事（D種接地工事）は電気工事士の資格が必要です。

■ コンセントにアース端子があるとき

- アースの先端を確実にアース端子に接続してください。



次のところにはアース線を接続しないでください。

- ガス管……爆発や引火の危険性があります。
- 水道管……プラスチックの部分があり、アース効果がありません。
- 避雷針・電話のアース線……落雷のときに大電流が流れ危険です。

移動・運搬するとき、転居のときは

1 食品を取り出す

2 電源プラグを抜く

3 2人以上で運搬する

- 冷凍庫背面下部の蒸発皿に水が残っていると、移動・運搬するときに水がこぼれることがあります。冷蔵庫背面下部にタオルなどを当てたり、通路に保護シートなどを敷いてから、移動・運搬することをおすすめします。



転居のとき

- 横積みは絶対にしないでください。圧縮機故障の原因になります。
- 50/60Hz共用ですので周波数の切換えは不要です。

注意

電源プラグを抜いたときは、すぐに差し込まない
● 電源プラグを抜いたときやブレーカーが切れたときは、5分以上待ってから差し込んでください。すぐに差し込むと圧縮機に負担がかかり故障の原因になります。

冷凍庫を運搬するときは、背面上部のコーナーと下部前脚を持って運搬する
● 他のところを持つと、手が滑ってケガをする原因になります。

各部のなまえと使いかた

※製品本体や操作部等に、傷つき防止用の保護シートを貼り付けている場合があります。その場合は、はがしてからご使用ください。

図はJF-NUF153B。JF-NUF138Bはバスケット(大)が3個です。

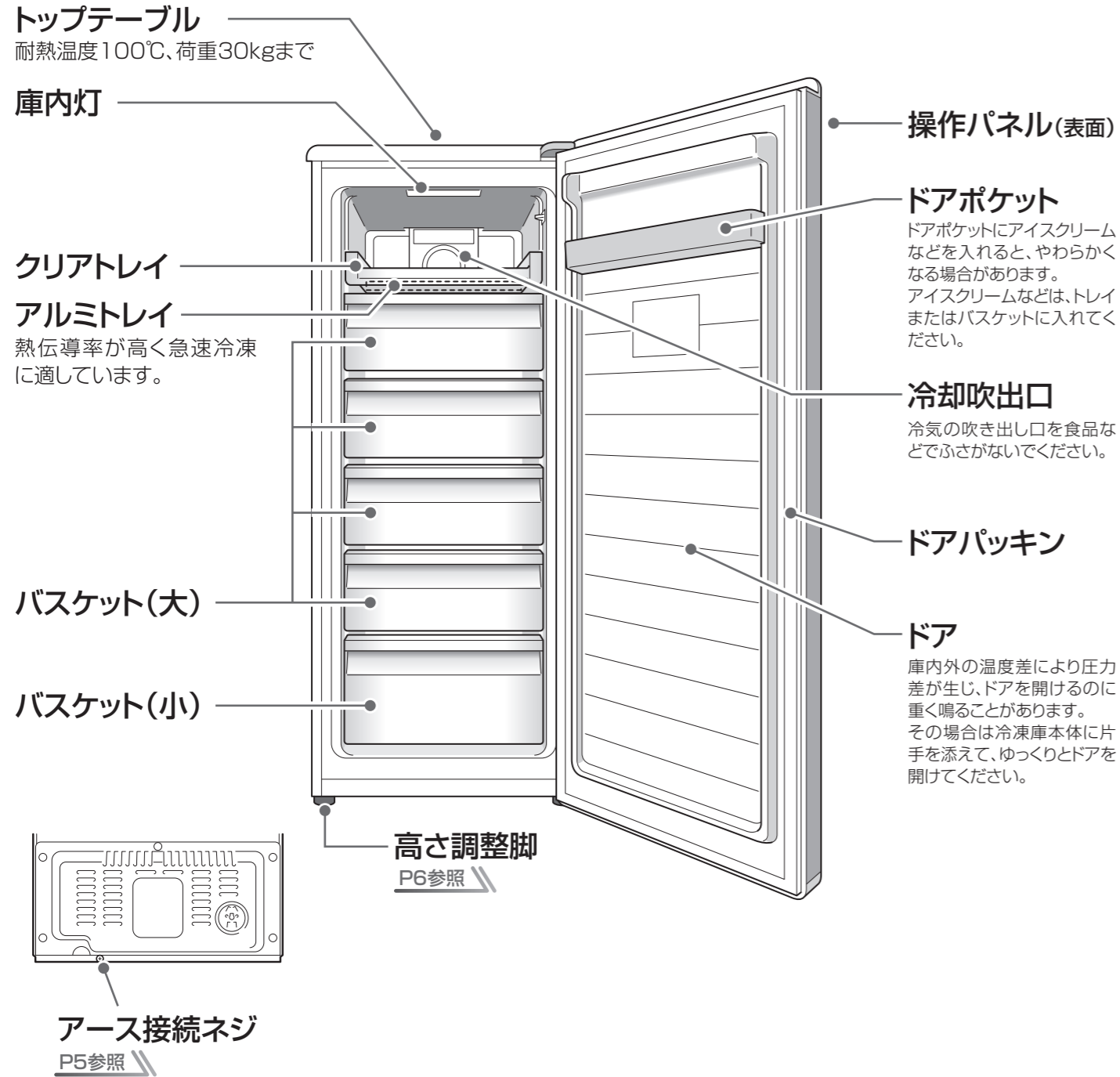

使いはじめに

- 1 庫内を拭く
- 2 電源プラグをコンセントに差し込む
- 3 約3~4時間運転し、庫内が冷えてから食品を入れる

お知らせ

- 使いはじめは構造材(プラスチックなど)のにおいがしますが、ご使用するにしがたい消えます。
- 放熱パイプを内蔵し露つきを防止しているため、本体の表面が熱くなることがあります。特に使いはじめや夏場は熱くなりますが異常ではありません。

温度調節

通常は温度設定ランプを『中』の位置(ランプ3個点灯)でお使いください。

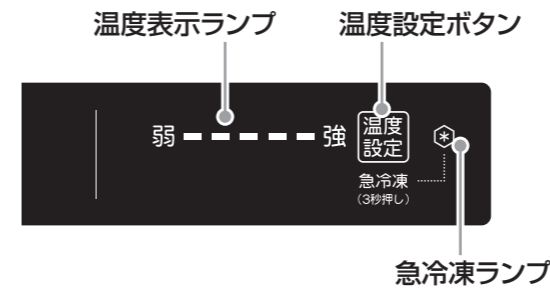

1 表示部が点灯している状態で [温度設定] を押す

- 温度表示ランプが点滅します。

2 温度表示ランプが点滅している状態で、[温度設定] を押す

- 押すごとにランプの点灯が1つずつ増えます。
- 急冷凍モード運転中は温度設定ができません。急冷凍モードを終了してから設定してください。

3 温度表示が点灯に変わったら設定完了

- 約3秒後、温度表示が点滅から点灯に変わり温度設定は完了です。

■ 温度設定の目安

冷却度	温度設定ランプ	庫内温度
↑ 強冷 ↓ 弱冷	強	『中』より約2~3℃ 低くなります
	中 (ランプ3個点灯)	約-18℃
	弱	『中』より約2~3℃ 高くなります

- 表の温度は温度調節を『中』に設定し、周囲温度30℃、食品を入れずにドアを閉め、温度が安定したときの目安です。
- 庫内温度はドアの開閉・外気温・据え付け場所などにより変化します。

操作パネルについて

- 電源プラグをコンセントに差し込むと、温度表示ランプと急冷凍ランプが順次点灯されます。(工場出荷時の設定温度は、『中』(ランプ3個点灯)です。)
- 表示部が点灯している状態で、ボタンを押すと電子音でお知らせします。
- 通常は節電のため、表示部は消灯しています。温度設定ボタンを押すと表示部が点灯します。
- 約30秒ボタン操作がない場合は、表示部は消灯します。

急冷凍モード

食品を急いで冷凍するときや冷やしたいときに急冷凍モードを設定してください。

温度表示ランプが点灯している状態で、温度設定ボタンを約3秒長押しすると、急冷凍ランプ『急冷凍』が点灯し、温度表示ランプが消灯します。

- 急冷凍モードでは設定温度と関係なく、冷凍運転を一定時間連続に行ったあとに、通常運転(元の設定温度)を行います。
- 同様の操作(3秒長押し)で、急冷凍モードを解除できます。

庫内温度異常表示

- 庫内温度-5℃以上の状態が続くと、温度表示ランプが点滅し、アラームが鳴ります。
- 以下が原因の場合は、温度設定ボタンを押すとアラームが止まり、庫内温度が-5℃以下になると温度表示ランプの点滅が止まり、設定温度を表示します。
 - ①ドアがきちんと閉まっていない
 - ②ドアを頻繁に開けていたり、開け時間が長い
 - ③大量の凍っていない食品を入れている
- 2時間以上たっても庫内温度異常表示が消えない場合は、お買い上げの販売店にお問い合わせください。

閉め忘れ防止機能(ドアアラーム)

- ドアの閉め忘れ防止のため、ドアを開いてから1分後と2分後にアラーム(ピピッ)が3回鳴り、3分以上開いている場合は、アラームが連続で鳴ります。ドアを閉めるとアラームは止まります。

お手入れ

警告

改造は絶対しない
また、修理技術者以外の方が分解したり修理しない

- 火災・感電・ケガの原因となります。修理はお買い上げの販売店または、メーカー指定のお客様修理ご相談窓口にご相談ください。



分解禁止

お手入れの際は、必ず電源プラグをコンセントから抜く
また、ぬれた手で抜き差ししない

- 感電やケガをするおそれがあります。



プラグを抜く ぬれ手禁止

本体や庫内に水をかけない

- 電気絶縁が悪くなり、ショート・感電・火災のおそれがあります。



水かけ禁止

注意

電源プラグを抜くときは、コードを持たずにプラグを持って抜く

- コードを引っ張ると、コードが破損し、感電・ショート・火災の原因になります。



プラグを持つ

冷凍庫の底面に手を入れない

- 鉄板などで、ケガをする原因になります。



禁止

冷凍室内の食品や容器(特に金属製のものを)、ぬれた手で触れない

- 低温のため、凍傷になるおそれがあります。



接触禁止

背面下部の機械部分(圧縮機など)に、手を触れない

- 運転中・停止直後は熱くなりますので、やけどのおそれがあります。



接触禁止

■お手入れの方法

1 電源プラグを抜く

2 布にぬるま湯を含ませて拭く

- 汚れのひどい場合は、薄めた中性洗剤を含ませて拭き取ってください。中性洗剤を使用したあとは、よく水拭きをして、さらに乾いた布で拭いてください。

3 電源コード・プラグの安全点検をする

4 電源プラグをコンセントにしっかり差し込む

注意

電源プラグを抜いたときは、すぐに差し込まない

- 電源プラグを抜いたときやブレーカーが切れたときは、5分以上待ってから差し込んでください。すぐに差し込むと圧縮機に負担がかかり故障の原因になります。

5分以上待つ

ご注意

- 揮発性のあるものは使わないでください。ベンジン・シンナー・アルコールなどを使用すると、変形や割れが発生することがあります。
- 化学ぞうきんをご使用の場合は、その注意書に従ってください。
- 食用油などが付いた場合は、早めに拭き取ってください。長い間放置するとプラスチックが変色したり割れることがあります。

■電源コード・プラグの安全点検

- 電源コードに亀裂や、すり傷がありませんか？
- 電源プラグがコンセントに根本まで確実に差し込まれていますか？
- 電源プラグに異常な発熱はありませんか？
- 電源プラグの刃及び刃の取付け面にホコリが付着していませんか？

普段はから拭きしてください。

クリアトレイ・ドアポケット

外して水洗いします。

ポケットの取り付けは固くしてあります。図のように左右の端を軽く突き上げながら外してください。

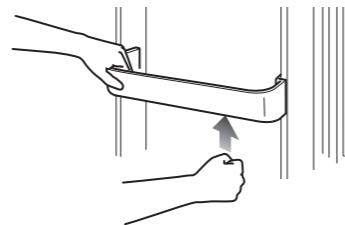

バスケット

外して水洗いします。

■外し方

止まるまで引き出し、さらに手前を持ち上げながら引き出して外します。

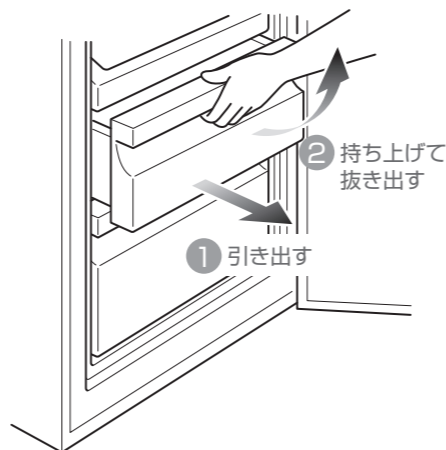

1年に2回程度棚などを外してお手入れしてください。

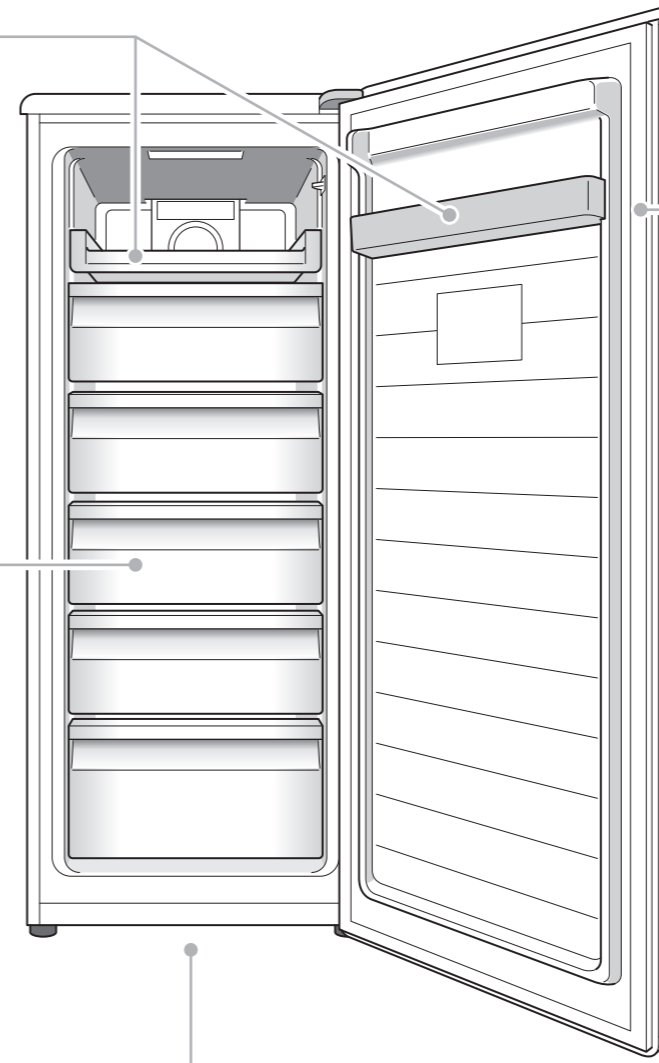

ドアパッキン

汚れると通常より早く傷みます。本体側のパッキンの当たる場所も忘れずにお手入れしましょう。

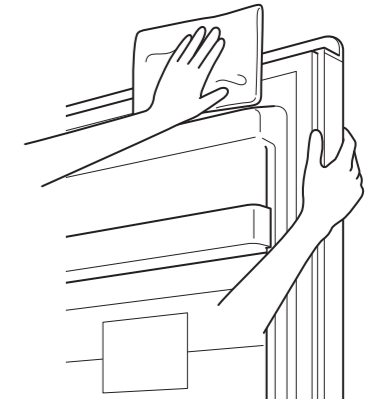

背面、壁

空気の対流で細かなホコリが付きやすいところです。年に一度は冷凍庫を引き出し、汚れを拭き取ってください。

冷凍庫の下(床)

掃除機などでホコリを吸い取ってください。

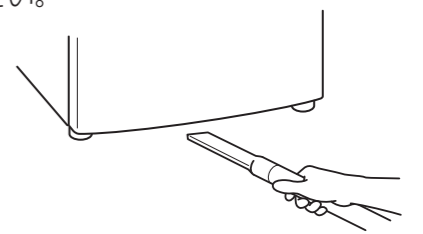

こんなときには

塗装面に傷が付いたときは

- さびは紙ヤスリで落としてから、早めに防水性壁紙を貼ってください。

停電したときは

- ドアの開閉を少なくするとともに、新たな食品の貯蔵はさけてください。

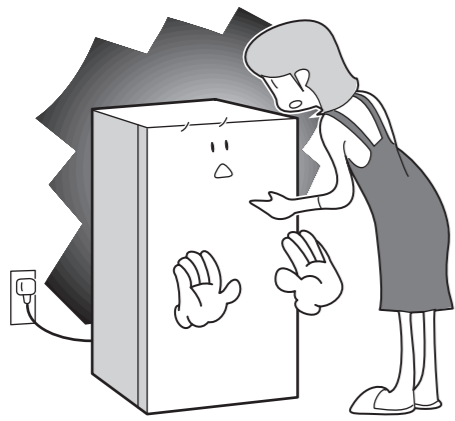

長期間使用しないときは

- カビやにおいを防ぐため庫内を掃除し、2~3日間ドアを開けて乾燥させてください。

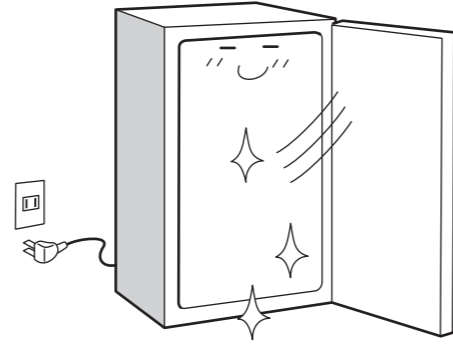

廃棄処分するときは

- 2001年4月より施行されている家電リサイクル法(2004年4月より冷蔵庫の同一区分として冷凍庫が加わりました。)では、お客様がご使用済みの冷凍庫を廃棄する場合、収集・運搬料金と再商品化等の料金をお支払いいただき、対象品を販売店や市町村に適正に引き渡すことが求められています。

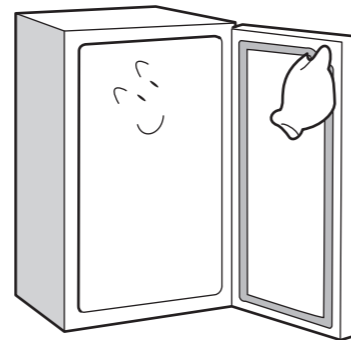

電源プラグを抜いたときは

- 電源プラグを抜いたときやブレーカーが切れたときは、5分以上待ってから差し込んでください。すぐに差し込むと圧縮機に負担がかかり故障の原因になります。

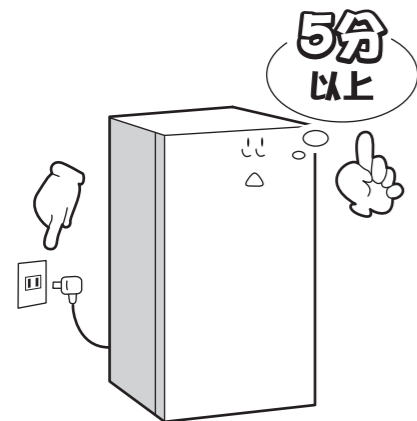

警告

廃棄処分するときは、ドアパッキンを外す
また、幼児が遊ぶ場所に放置しない

- 幼児が閉じこめられると危険です。

パッキンを外す

故障かな?と思ったら

下記の症状は故障ではありません。

こんなとき	おたしかめください
全く冷えない	<ul style="list-style-type: none"> • 電源プラグをコンセントにしっかりと差し込んでいますか。 • 電源ヒューズやブレーカーが切れていませんか。 • 停電ではありませんか。
あまり冷えない	<ul style="list-style-type: none"> • 熱いものを入れたり、ドアをひんぱんに開けていませんか。 • 食品を詰めすぎていませんか。 • 直射日光が当たっていたり、近くに発熱器具(コンロ・ストーブなど)がありませんか。 • 冷凍庫の周囲にすき間があいていますか。(周囲の風通しは良いですか。) • ドアはきちんと閉まっていますか。
音がうるさい	<ul style="list-style-type: none"> • 床がしっかりと安定した場所に据え付けていますか。 • 据え付けが悪く、ガタついていませんか。 • 冷凍庫が壁などに触れていませんか。 • 冷凍庫の周囲に物が落ち、接していませんか。 • 使いはじめや運転開始時には、圧縮機の音が若干大きくなりますが異常ではありません。
水が漏れる	<ul style="list-style-type: none"> • 電源プラグはコンセントにしっかりと差し込んでいますか。 • ドアはきちんと閉まっていますか。
庫内に多量の霜がつくとき	<ul style="list-style-type: none"> • ドアをひんぱんに開けていませんか。 • ドアはきちんと閉まっていますか。 • 熱いものや水分の多いものをむき出しで入れていませんか。
水が流れるような異音がある	<ul style="list-style-type: none"> • キュルキュル、コポコポなどの異音があることがありますが、これは冷却装置内を流れる冷媒(ガス)の音です。 • 突然音がしたり、音がしなくなったりしますが、異常ではありません。
ドアが開けにくい	<ul style="list-style-type: none"> • ドア開閉時に庫内に入った空気が冷やされ、庫内気圧が低くなるためです。 • ドアを閉めた直後に特に重く感じますが、異常ではありません。 →2~3分待って、ドアを開けてください。
冷凍庫の外側に露がつく	<ul style="list-style-type: none"> • 梅雨時など湿気が多いとき、外側に露がつくことがあります。これは、冷水を入れたコップのまわりに水滴がつくのと同じ原理です。露は、布で拭き取ってください。
冷凍庫の側面が熱くなる	<ul style="list-style-type: none"> • パイプを内蔵して、露付きの防止と放熱を行っているためです。使い始めや夏場は特に熱く感じるがありますが、内部の断熱材や表面の塗装が発火することはありません。また、庫内の食品にも影響はありません。

仕様

仕様

品番	JF-NUF138B	JF-NUF153B
種類	冷凍庫	
電源	100V 50/60Hz共用	
定格内容積	138L	153L
電動機定格消費電力	76/88W(50/60Hz)	76/88W(50/60Hz)
電熱装置定格消費電力	120/120W(50/60Hz)	120/120W(50/60Hz)
年間消費電力量	370/370kWh/年(50/60Hz)	440/440kWh/年(50/60Hz)
外形寸法	502×598×1175mm (幅×奥行き×高さ)	502×598×1300mm (幅×奥行き×高さ)
質量	38kg	40kg
電源コード	1.9m	
付属品	ドアポケット……………1個 バスケット(大) ……3個 バスケット(小) ……1個 クリアトレイ……………1個 アルミトレイ……………1個	ドアポケット……………1個 バスケット(大) ……4個 バスケット(小) ……1個 クリアトレイ……………1個 アルミトレイ……………1個

- 年間消費電力量は日本工業規格 JIS C 9801(2015年版)に定められた測定方法と計算方法において得られた値を表示しております。
- 定格内容積は日本工業規格 JIS C 9801(2015年版)に基づき、庫内の温度制御に必要なでない庫内部品(棚やケースなど)を外した状態で算出したものです。
- 製品の的外観および仕様は、改良のため予告なく変更することがありますが、ご了承ください。
- この製品は日本国内用に設計されていますので、日本国外では使用できません。FOR USE IN JAPAN ONLY.

冷凍室の性能について

この冷凍庫の性能は **※***** (フォースター)です。

冷凍庫の性能は、日本工業規格JIS C 9607(2015年版)に定められた方法で試験したときの冷凍室内の冷凍負荷温度(食品温度)によって表示しています。

記号	※*** フォースター
冷凍負荷温度(食品温度)	-18℃以下
冷凍食品貯蔵期間の目安	約3ヶ月

■ 冷凍食品の保存期間

冷凍食品の保存期間は、食品の種類、店頭での保存状態、冷凍庫の使用条件などによって異なります。表の期間は一応の目安です。

保証とアフターサービス

保証書(別添付)

お買い上げ日・販売店名などの記入を必ず確かめ、お買い上げの販売店からお受け取りいただき、内容をよくお読みのもと、大切に保存してください。

保証期間

お買い上げ日から本体1年間

(ただし、冷媒循環回路(圧縮機・凝縮器・冷却器・毛細管・配管)は、5年間です。)

修理を依頼される時

12ページの表に従ってご確認してください。それでも異常がある場合は、ご使用を中止し、必ず電源プラグを抜いてから、お買い上げの販売店へご連絡ください。なお、食品の補償等製品修理以外の責任はご容赦ください。

保証期間中は

保証書の規定に従って、出張修理をさせていただきます。

保証期間を過ぎているときは

修理すれば使用できる製品については、ご希望により有料で修理させていただきます。当社は、この冷凍庫の補修用性能部品を製造切後9年保有しております。(注:補修用性能部品とは、その製品の機能を維持するために必要な部品です。)

修理料金の仕組み

修理料金は、技術料・部品代・出張料などで構成されています。

技術料	診断・故障個所の修理および部品交換・調整・修理完了時の点検などの作業にかかる費用です。
部品代	修理に使用した部品および補助材料代です。
出張料	お客様のご依頼により、製品のある場所へ技術者を派遣する場合の費用です。

■ ”お客さま相談窓口”における個人情報のお取り扱いについて

お客さま相談窓口でお受けしたお客さまのお名前、ご住所、お電話番号などの個人情報は適切に管理いたします。また、お客さまの同意がない限り第三者への開示は行いません。(業務委託の場合および法令に基づき、必要とされる場合を除く。)

- お客さま相談窓口でお受けした個人情報は、商品・サービスに関わるご相談・お問い合わせおよび修理の対応のみを目的として用います。なお、この目的のためにハイアールジャパンセールス株式会社および関係会社で上記個人情報を利用することがあります。
- 上記目的の範囲内で対応業務を委託する場合、委託先に対しては当社と同等の個人情報保護を行わせるとともに、適切な管理・監督をいたします。

お客さま相談窓口

■ まずは、お買い上げの販売店へ…

家電商品の修理のご依頼やご相談は、お買い上げの販売店へお申し出ください。

転居や贈答品でお困りの場合は、下記の相談窓口にお問い合わせください。

商品についての全般的なご相談

総合相談窓口:

固定電話からは  0120-865-812

携帯電話・PHSからは  0570-020-812 (有料)

受付時間 365日 9:00~18:30

※FAXでご相談される場合

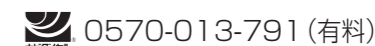
 0570-013-791 (有料)

商品の修理サービスについてのご相談

修理相談窓口:

固定電話からは  0120-982-540

携帯電話・PHSからは  0570-010-540 (有料)

受付時間 月曜日～金曜日 9:00~18:30
土曜・日曜・祝日 9:00~17:30

※上記のご相談窓口の名称、電話番号は変更することがありますのでご了承ください。