

冷媒について

この冷蔵庫は、地球温暖化への影響が極めて少ないノンフロン冷媒(R600a)を採用しています。ノンフロン冷媒(R600a)は天然ガスの一種で可燃性ですが、冷媒回路に密閉されていますので、通常はもれ出すことはありません。

従来の冷媒に使用しているフロン(R134a)は地球温暖化係数が大きいものの、日本では家電リサイクル法に基づき、冷蔵庫リサイクル処理時に全台数の冷媒を回収して、地球温暖化への影響を防いでいます。

廃棄時にご注意ください

- 2001年4月より施行されている家電リサイクル法では、お客様がご使用済みの冷蔵庫を廃棄する場合、収集・運搬料金と再商品化等の料金をお支払いいただき、対象品を販売店や市町村に適正に引き渡すことが求められています。

愛情点検



長年ご使用の『冷蔵庫』の点検を！

このような症状はありませんか？

- 電源コード、プラグが異常に熱い
- 電源コードに深いキズや変形がある
- 焦げくさい臭いがする
- 冷蔵庫床面にいつも水がたまっている
- 冷蔵庫に触れるとビリビリと電気を感じる
- その他異常や故障がある

このような症状の時は、使用を中止し、故障や事故の防止のため必ず販売店に点検をご相談ください。

お客様メモ (後日のために、記入されると便利です。)

お 買 い 上 げ 日	年 月 日	品 番	JR-N40C
販 売 店 名		お 客 様 ご 相 談 窓 口	
	☎ () -		☎ () -

Haier

〈ハイアール〉

保証書別添

- このたびは、お買上げいただき、まことにありがとうございます。
- ご使用になる前に、必ずこの取扱説明書をよくお読みいただき、正しくご使用ください。
- お読みになった後は、「保証書」とともに大切に保管していただき、取扱いが不明な場合や、不具合が生じたときにお役立てください。

取扱説明書

ハイアール ノンフロン冷蔵庫

品番 **JR-N40C**

も・く・じ

安全上のご注意.....	1 ~ 4
据え付け.....	5・6
据え付けについて/アースについて/ 移動・運搬するとき、転居のときは	
ご使用の前に.....	7
使いはじめに/食品の入れかた	
こんなときには.....	8
貯蔵場所について/停電したときは/ 長期間使用しないときは/ 電源プラグを抜いたときは/廃棄処分するときは/ 塗装面に傷がついたときは	
各部のなまえと使いかた.....	9・10
各部のなまえ/霜取りについて/ 温度調節/製氷皿の使いかた	
お手入れ.....	11
故障かなと思ったら.....	12
仕様.....	13
アフターサービスについて.....	14

●この製品は日本国内用に設計されていますので、日本国外では使用できません。
FOR USE IN JAPAN ONLY.

安全上のご注意

ご使用になる前に、この『安全上のご注意』をよくお読みのうえ、正しくお使いください。
お読みになった後は、次にお使いになる場合にすぐ見られるところへ大切に保管してください。

表示について

ここに表示している『安全上のご注意』は、あなたや他の人への危害や損害を未然に防止するためのものです。

『警告』『注意』の2つに大別してお知らせしています。いずれも安全に関する重要な内容ですので、必ず守ってください。

警告 取り扱いを誤ると死亡、または重傷などを負う可能性が想定される内容を表示。

注意 取り扱いを誤ると傷害を負う可能性、または物的損害のみが発生すると想定される内容を表示。

表示の例

お守りいただく内容の種類を、絵記号で区分し説明しています。下記はその一例です。

 △記号は、「警告や注意を促す」内容のものです。図の中や近くに具体的な注意内容（左図の場合は感電注意）を示します。

 ⊘記号は、してはいけない「禁止」内容のものです。図の中や近くに具体的な禁止内容（左図の場合は分解禁止）を示します。

 ●記号は、必ず実行していただく「強制」内容のものです。図の中や近くに具体的な指示内容（左図の場合は電源プラグをコンセントから抜く）を示します。

警告

改造は絶対しない また、修理技術者以外の方が分解したり修理しない

●火災・感電・ケガの原因になります。修理はお買い上げの販売店または、メーカー指定のお客様修理ご相談窓口にご相談ください。

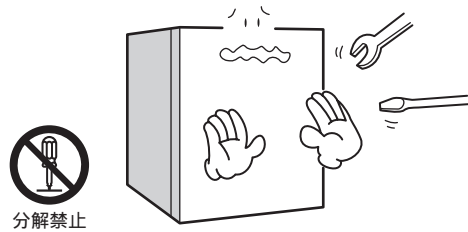

引火しやすいものは、入れない

●接着剤・エーテル・ベンジン・アルコール・LPガス・薬品などの揮発性、引火性のあるものは貯蔵しないでください。爆発する危険性があります。



ドアにぶら下がったり、乗ったりしない

●冷蔵庫が倒れたり、ドアがはずれたり、手をはさんだりしてケガをする原因になります。

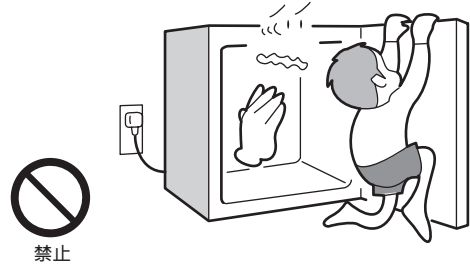

上に重いものを置かない

●ドアの開閉で落下し、ケガをする原因になります。

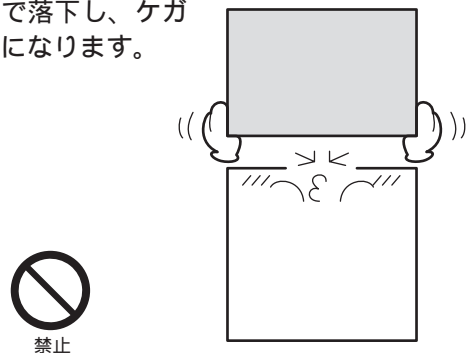

警告

湿気の多いところや、水のかかるところへは据え付けない

●絶縁劣化により、感電・漏電火災の原因になります。



本体や庫内に水をかけない

●電気絶縁が悪くなり、ショート・感電・火災のおそれがあります。

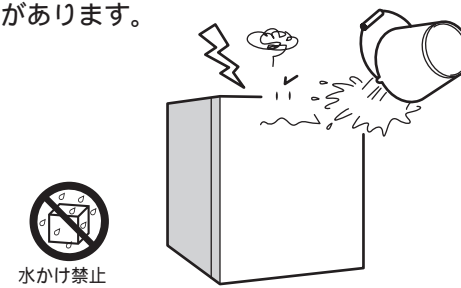

上に水など液体の入った容器を置かない

●こぼれた水などで電気絶縁が悪くなり、感電・漏電火災のおそれがあります。

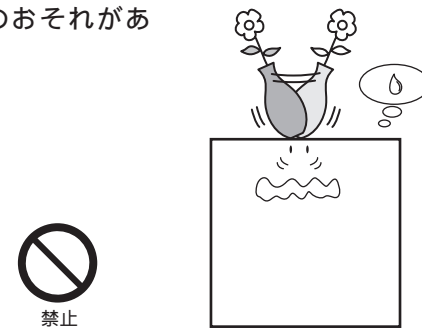

可燃性スプレーを近くで使わない

●引火して、火災の原因になります。

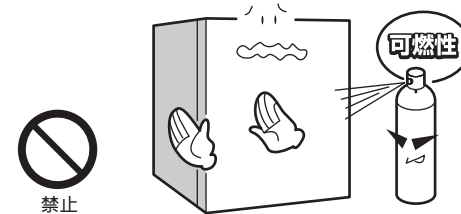

アースを確実におこなう

●故障や漏電のときに感電するおそれがあります。アースの取り付けはお買い上げの販売店にご相談ください。



火気を近づけない

●火気を近づけたり、火のついたロウソク・たばこ・蚊取り線香・熱いヤカンなどを置かないでください。火災や変形の原因になります。

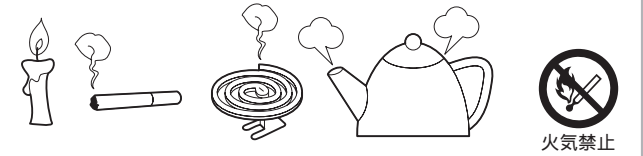

ガス漏れがあったときには、冷蔵庫やコンセントには手を触れず、窓を開けてよく換気をする

●引火爆発し、火災・やけどの原因になります。

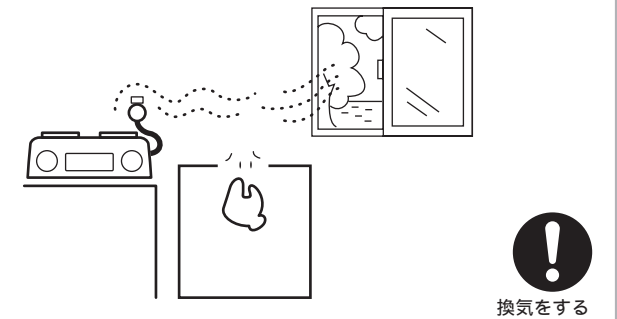

定格15A以上のコンセントを単独で使用する

●他の器具と併用した場合、分岐コンセント部が異常発熱して発火することがあります。



交流100V以外では、使用しない

●火災の原因になります。

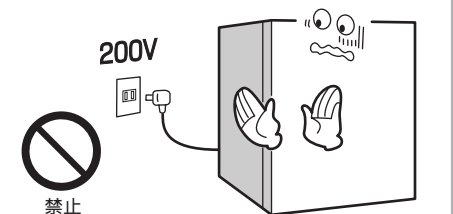

電源コードは束ねたり、引っ張ったり、重いものを載せたり、加熱したり、加工したりしない

●電源コードが破損し、感電・ショート・火災の原因になります。



警告

電源コードやプラグが傷んだり、コンセントの差し込みがゆるいときは使用しない

- 傷んだまま使用すると、感電・ショート・火災の原因になります。



禁止

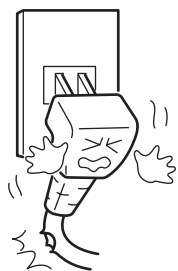

お手入れの際は、必ず電源プラグをコンセントから抜く また濡れた手で抜き差ししない

- 感電やケガをするおそれがあります。



プラグを抜く ぬれ手禁止

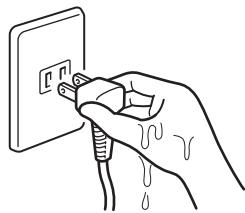

電源プラグを本体で押し付けない

- 傷つき、過熱・火災の原因になります。



禁止

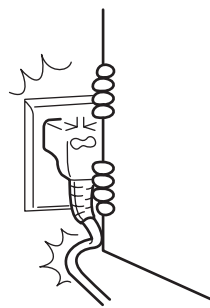

長期間ご使用にならない場合は、安全のため電源プラグをコンセントから抜く

- 絶縁劣化による感電・漏電火災の原因になります。



プラグを抜く

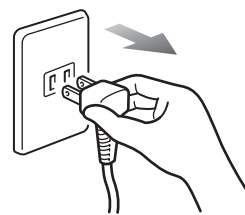

電源プラグの刃及び刃の取付面にホコリが付着している場合はよく拭く

- 火災の原因になります。



ホコリを取り除く

廃棄処分するときは、ドアパッキンを外す また、幼児が遊ぶ場所に放置しない

- 幼児が閉じこめられると危険です。



パッキンを外す

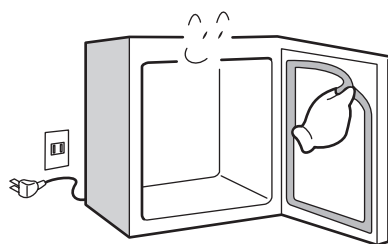

地震などによる転倒防止の処置をする

- 振動により冷蔵庫が転倒し、ケガの原因になります。



指示

異常時(こげ・臭い等)は、運転を中止して電源プラグを抜き、お買い上げの販売店または、お客様相談窓口にご相談ください

- 異常のまま運転を続けると、故障・感電・火災の原因になります。



プラグを持つ

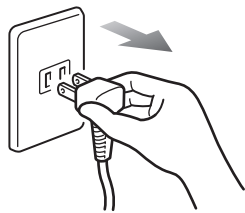

注意

冷却器にビン類を入れない

- 中身が凍って割れ、ケガをする原因になります。



貯蔵禁止

冷却器内の食品や容器(特に金属製のものを)、濡れた手で触れない

- 低温のため、凍傷になるおそれがあります。



接触禁止

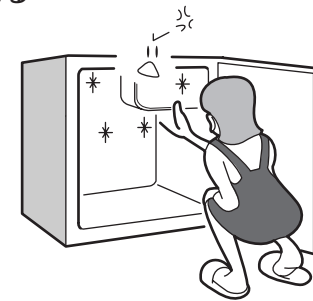

冷蔵庫の底面に手を入れない

- 鉄板などで、ケガをする原因になります。



禁止

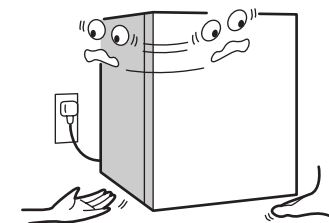

食品は棚より前に出さない

- ビン類などが引っかかって落下し、ケガをする原因になります。



禁止

医薬品や学術資料などは入れない

- 家庭用冷蔵庫では、温度管理の厳しいものは保存できません。



貯蔵禁止

におったり、変色した食品は食べない

- 食中毒や病気の原因になることがあります。



腐敗食品飲食禁止

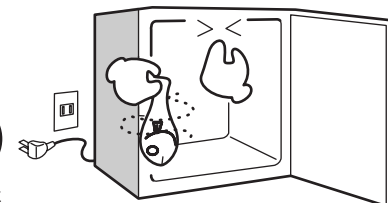

床が丈夫で水平なところに据え付ける

- 不安定なところに据え付けると、転倒してケガをする原因になります。



水平に据え付け

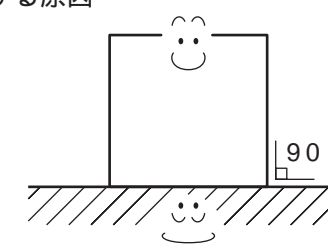

電源プラグを抜いたときは、すぐに差し込まない

- 電源プラグを抜いたときやブレーカーが切れたときは、5分以上待ってから差し込んでください。すぐに差し込むと圧縮機に負担がかかり故障の原因になります。



5分以上待つ

電源プラグを抜くときは、コードを持たずにプラグを持って抜く

- コードを引っ張ると、コードが破損し、感電・ショート・火災の原因になります。



プラグを持つ

冷蔵庫を運搬するときは、背面上部と下部前脚を持って運搬する

- 他のところを持つと、手が滑ってケガの原因になります。



指定場所を持つ



背面下部の機械部分(圧縮機など)に、手を触れない

- 運転中・停止直後は高温のため、やけどのおそれがあります。



接触禁止

据え付け

据え付けについて

据え付け場所

- 床が丈夫で水平なところ
じゅうたん・畳・塩化ビニール製の床材は、冷蔵庫底面の熱により変色することがありますので下に丈夫な板を敷いてください。
- 熱気・湿気の少ないところ
直射日光が当たるところ、発熱器具(コンロ・ストーブなど)の近くは冷却力が低下します。
- 周囲にすき間をあける
図のように冷蔵庫の周囲にすき間をあけて、放熱を良くしてください。放熱が悪いと冷却力が低下し、電気代のムダ等、非効率的です。

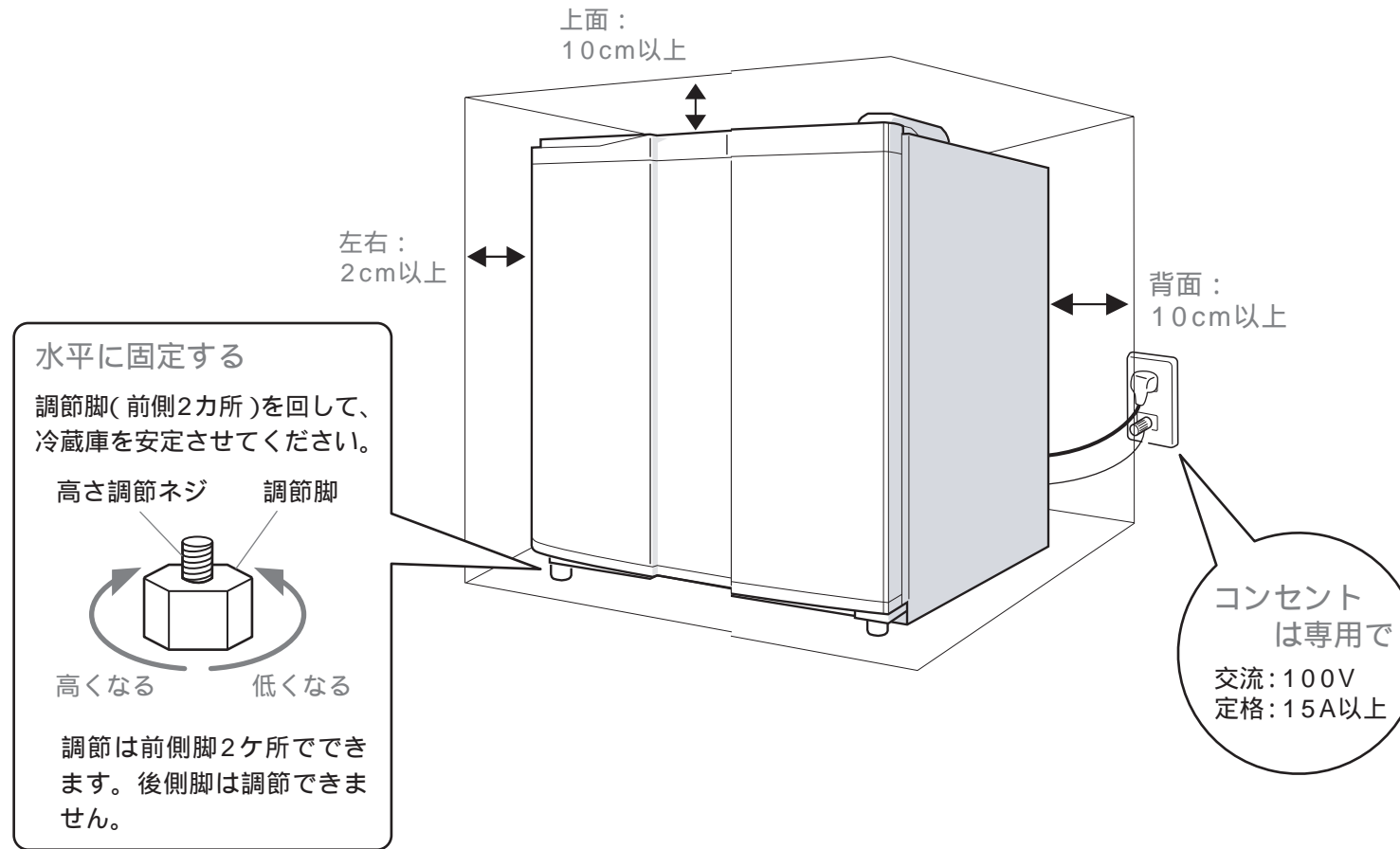

警告

電源プラグを本体で押し付けない
● 傷つき、過熱・火災の原因になります。

湿気の多いところや、水のかかるところへは据え付けない
● 絶縁劣化により、感電・漏電火災の原因になります。

地震などによる転倒防止の処置をする
● 振動により冷蔵庫が転倒し、ケガの原因になります。

注意

床が丈夫で水平なところに据え付ける
● 不安定なところに据え付けると、転倒してケガをする原因になります。

アースについて

次の場所で使うときは、必ずアースおよび漏電しゃ断器を取り付けてください。

- 地下室などの湿気の多いところ
- 土間やコンクリートの床など湿気の多いところ
- 洗い場など、水のかかりやすいところ

■ コンセントにアース端子がないとき

- お買上げの販売店に、アース工事(有料)を依頼してください。アース工事(D種接地工事)は電気工事士の資格が必要です。

■ コンセントにアース端子があるとき

- アースの先端を確実にアース端子に接続してください。



次のところにはアース線を接続しないでください。

- ガス管 爆発や引火の危険性があります。
- 水道管 プラスチックの部分があり、アース効果がありません。
- 避雷針・電話のアース線 落雷のときに大電流が流れ危険です。



アース

移動・運搬するとき、転居のときは

1 食品を取り出す

2 電源プラグを抜く

3 2人以上で運搬する

- 冷蔵庫内に水が残っていると、移動・運搬するときに水がこぼれることがあります。通路に保護シート等を敷いてから行うことをおすすめします。



転居のとき

- 横積みは絶対にしないでください。圧縮機故障の原因になります。
- 50/60Hz共用ですので周波数の切換えは不要です。

注意

電源プラグを抜いたときは、すぐに差し込まない
● 電源プラグを抜いたときやブレーカーが切れたときは、5分以上待ってから差し込んでください。すぐに差し込むと圧縮機に負担がかかり故障の原因になります。

冷蔵庫を運搬するときは、背面上部と下部前脚を持って運搬する
● 他のところを持つと、手が滑ってケガをする原因になります。

ご使用前に

使いはじめに

1 本体を据え付ける
P5~6 参照

2 庫内を拭く

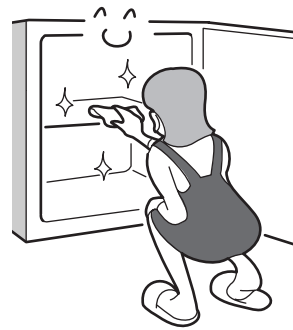

3 電源プラグをコンセントに差し込む

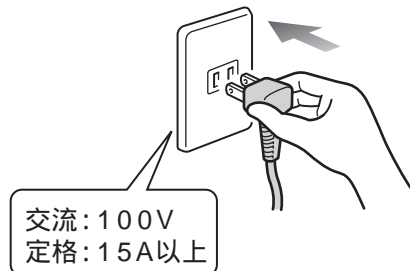

4 温度調節つまみでお好みの温度に調節する
P10 参照

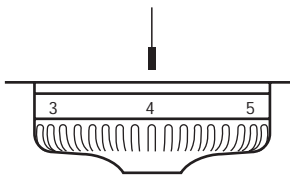

5 約4~5時間運転し、庫内が冷えてから食品を入れる



お知らせ

- 使いはじめは構造材(プラスチックなど)のにおいがしますが、ご使用するにしたがい消えます。
- 使いはじめや起動時は圧縮機の音が若干大きくなります。

食品の入れかた

ふく

- ビン・缶類などは拭いてから入れてください。意外と汚れています。



すき間をあける

- 詰めすぎると冷気の循環が悪くなります。

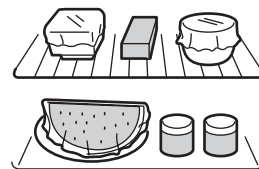

さます

- 熱いものは冷ましてから入れてください。そのまま入れると庫内の温度が上がります。



ドアの開閉は、手際よく

- ドアを長い間開けたままにすると、冷気が逃げてしまい冷却力が弱くなります。

冷蔵室で保存するのに向かないもの

- 長期間冷やすと変質するバナナなどのトロピカルフルーツは食べる直前に冷やしてください。また、大根やイモなども同様です。



こんなときには

貯蔵場所について

- 庫内温度は、場所によって多少異なります。右図を参考に適切な場所を選び、保存してください。
- ①②③の順番で冷えます。

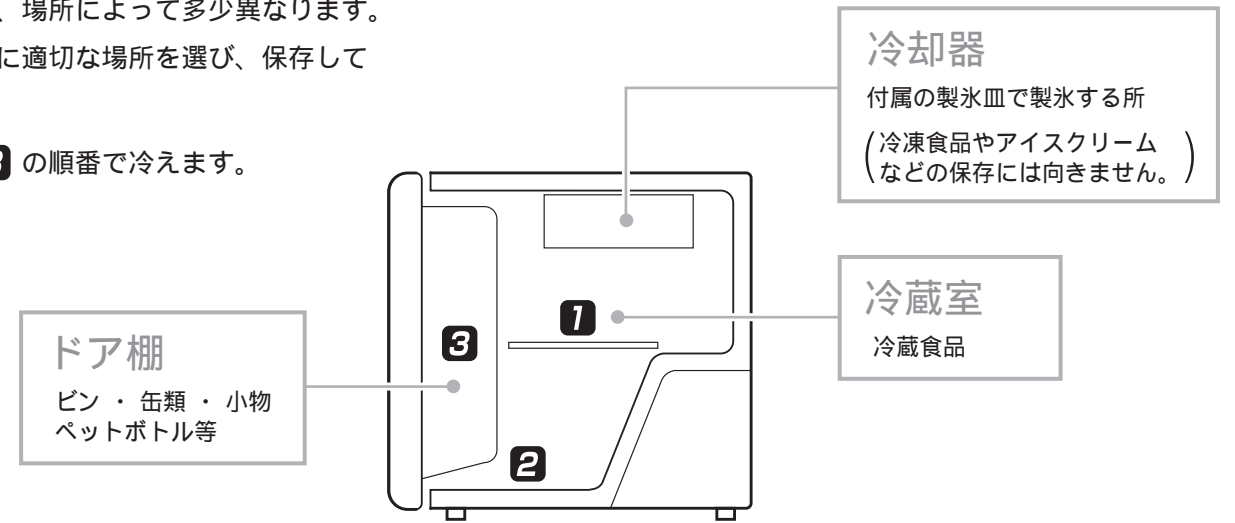

停電したときは

- ドアの開閉を少なくするとともに、新たな食品の貯蔵はさけてください。

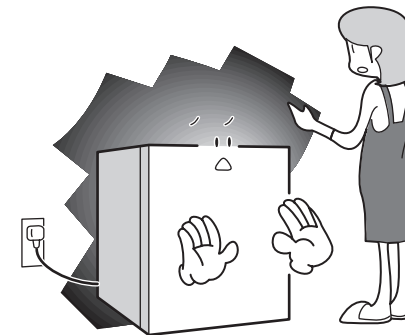

電源プラグを抜いたときは

- 電源プラグを抜いたときやブレーカーが切れたときは、5分以上待ってから差し込んでください。すぐに差し込むと圧縮機に負担がかかり故障の原因になります。

廃棄処分するときは

- 2001年4月より施行されている家電リサイクル法では、お客様がご使用済みの冷蔵庫を廃棄する場合、収集・運搬料金と再商品化等の料金をお支払いいただき、対象品を販売店や市町村に適正に引き渡すことが求められています。

長期間使用しないときは

- カビやにおいを防ぐため庫内を掃除し、2~3日間ドアを開けて乾燥させてください。

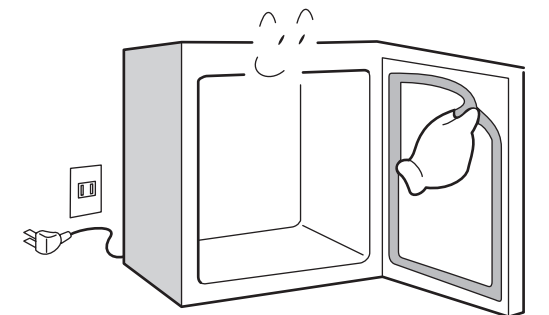
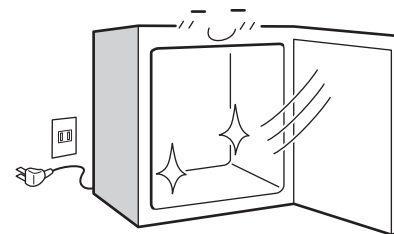

塗装面に傷がついたときは

- さびは紙やすりで落としてから、早めに防水性壁紙を貼ってください。

警告

- 廃棄処分するときは、ドアパッキンを外す
また、幼児が遊ぶ場所に放置しない
- 幼児が閉じこめられると危険です。



パッキンを外す

各部のなまえと使いかた

各部のなまえ

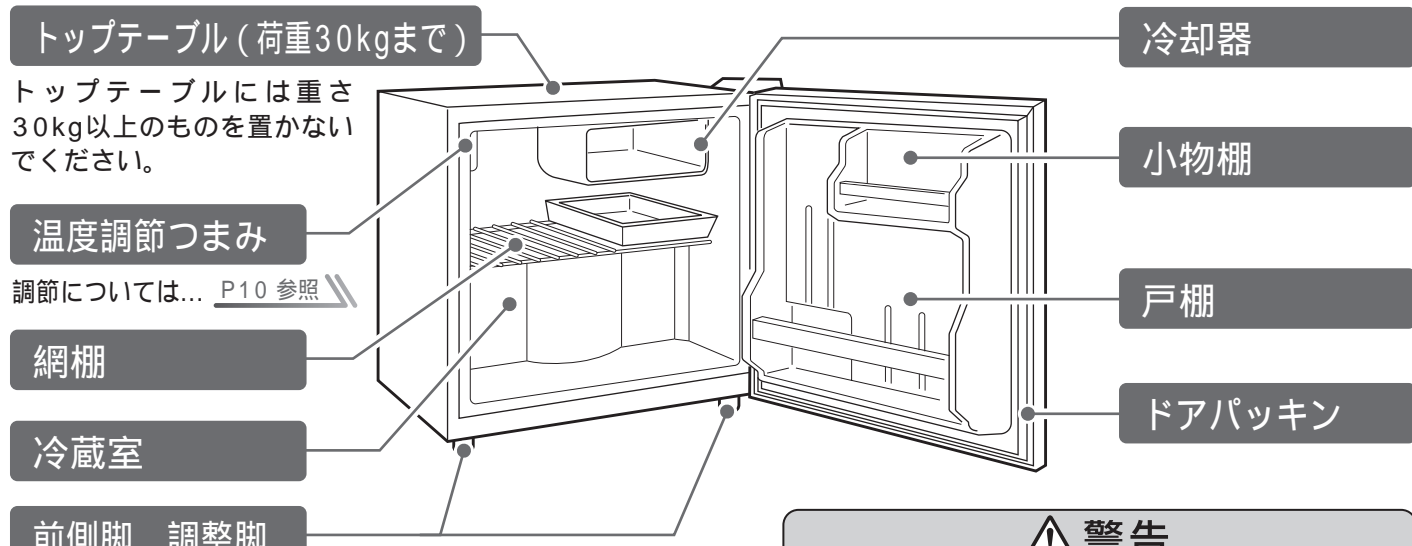

トップテーブルには重さ30kg以上のものを置かないでください。

温度調節つまみ
調節については... P10 参照

網棚

冷蔵室

前側脚 調整脚
調整については... P5 参照

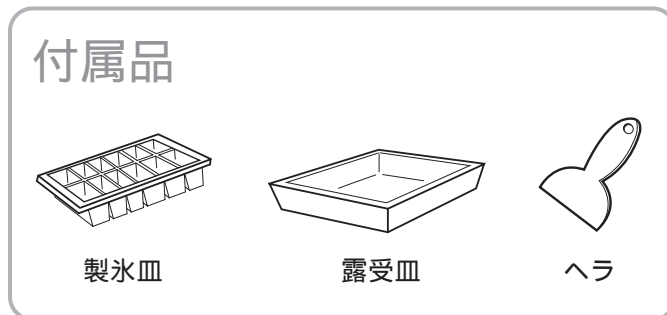

製品は、絵と少し違うことがあります。

警告

- 冷却器にビン類を入れない
●中身が凍って割れ、ケガをすることがあります。
ビン類の貯蔵禁止
- 冷却器内の食品や容器(特に金属製のもの)を濡れた手で触れない
●低温のため、凍傷になるおそれがあります。
接触禁止
- 食品は棚より前に出さない
●ビン類などが引っかかって落下し、ケガをする原因になります。
禁止

温度調節

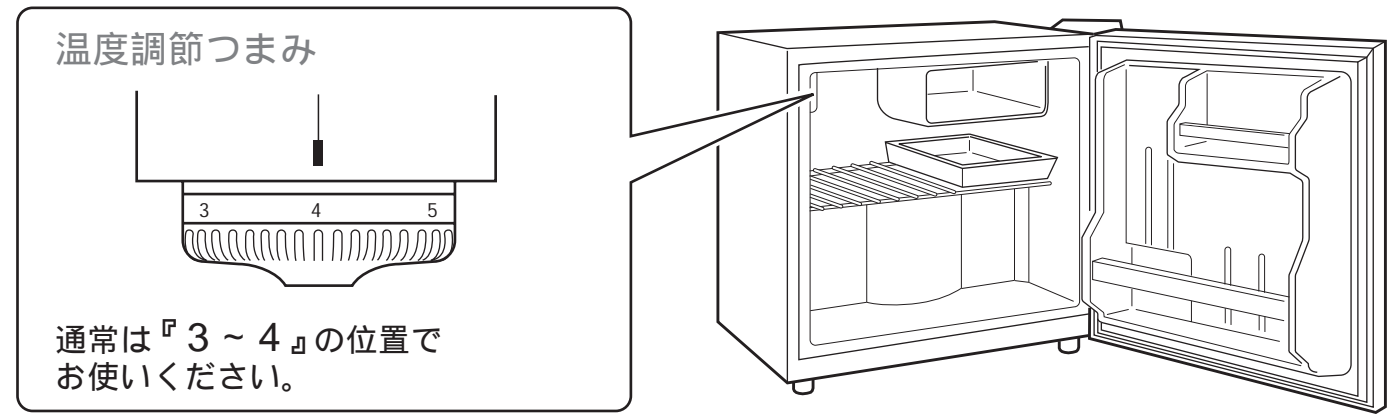

温度調節つまみ

通常は『3～4』の位置でお使いください。

温度調節の目安

冷却度	つまみ	庫内温度	目安
強冷	5～7	『4』より2～5 低くなります	●急いで氷を作るとき(ご使用後は必ず元に戻してください。) ●夏期など、周囲温度が高いとき
	4	約3～6	●通常するとき
弱冷	1～3	『4』より2～5 高くなります	●あまり冷やす必要のないとき ●冷えすぎるとき
	切	OFF	●運転を停止するとき

- 表の温度は、周囲温度30、食品を入れずにドアを閉め、温度が安定したときの目安です。
- 庫内温度はドアの開閉・外気温・据え付け場所などにより変化します。
- 温度調節を『弱冷』側に設定しておくと、氷ができないことがあります。

霜取りについて

冷却器に霜が1cm程度ついてきたら、霜取りを行ってください。多量の霜がついたままですと、冷却力が低下しますので、付属のヘラでかき落としてください。

霜取りの方法

- 1 製氷皿を取り出します。
- 2 露受皿を確かめます。
●所定の位置(冷却器の下)にあることを確かめます。何か入れている場合は、取り出してください。
- 3 温度調節つまみを『OFF』にします。
●冷却運転が停止し、霜が溶けます。 P10 参照
- 4 露受皿にたまった水を捨ててください。
●やわらかい布で、露受皿についた水分をふきとり、露受皿を元の位置に戻してください。
- 5 温度調節を元の位置に戻してください。
●霜取りが終わりましたら、温度調節つまみを元の位置に戻してください。冷却運転を開始します。

お願い

- 霜取りは早めにかつ、こまめに行ってください。多量の霜の場合、溶けた水が冷却器内で受けきれず、あふれでることがあります。
- ナイフやネジまわしなどを使って、冷却器についた霜や氷を取ることは、絶対にやめてください。冷却器に傷や穴ができ、故障の原因になります。また、これらによる故障は修理対象外となります。
- 熱湯やドライヤーなどを使用して、冷却器についた霜や氷を取ることは絶対にしないでください。冷却器が変形したり破れたりする場合があります。
- 温度調節つまみを『OFF』にした後、つまみを元に戻す場合は、5分以上待ってから戻してください。すぐに戻した場合、圧縮機に負担がかかり一時的に作動しません。

庫内の食品凍結について

周囲の温度が5 以下の場合
温度調節を『弱冷』側に設定してください。

温度調節を『強冷』側にしている場合
温度調節を『弱冷』側に設定してください。

冷却方式について

この冷蔵庫は、直冷式(冷気自然対流方式)を採用しています。この方式では、庫内に冷却器が露出しており、冷却器の冷気が自然対流して、庫内が冷やされます。冷却器には霜がつきます。多量の霜は冷却能力を低下させますので、定期的な霜取りが必要です。 P9 参照

製氷皿の使いかた

■氷を作るとき
水を入れ(8分目が目安)、冷却器に置いてください。

■氷を外すとき
図のように製氷皿の左右をひねると氷が外れます。

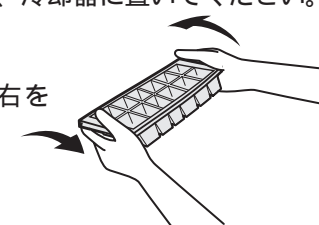

お願い

- 製氷皿は図の方向には折り曲げないでください。破損するおそれがあります。



お手入れ

警告

改造は絶対しない
また、修理技術者以外の方が分解したり修理しない
●火災・感電・ケガの原因となります。修理はお買い上げの販売店または、メーカー指定のお客様修理ご相談窓口にご相談ください。



お手入れの際は、必ず電源プラグをコンセントから抜く
また濡れた手で抜き差ししない
●感電やケガをするおそれがあります。



背面下部の機械部分(圧縮機など)に、手を触れない
●運転中・停止直後は熱くなりますので、やけどのおそれがあります。



本体や庫内に水をかけない
●電気絶縁が悪くなり、ショート・感電・火災のおそれがあります。



お手入れの方法

- 1 電源プラグを抜く
- 2 布にぬるま湯を含ませて拭く
 - 汚れのひどい場合は、薄めた中性洗剤を含ませて拭き取ってください。中性洗剤を使用した後はよく水拭きをして、さらに乾いた布で拭いてください。
 - 付属品の汚れは、水洗い後、乾いた布で水分を拭き取ってください。
- 3 電源コード・プラグの安全点検をする
- 4 電源プラグをコンセントにしっかり差し込む

ご注意

- 揮発性のあるものは使わないでください。ベンジン・シンナー・アルコールなどを使用すると、変形や割れが発生することがあります。
- 化学ぞうきんをご使用の場合は、その注意書に従ってください。
- 食用油などが付いた場合は、早めに拭き取ってください。長い間放置するとプラスチックが変色したり割れることがあります。

背面、壁

空気の対流で細かなホコリが付きやすいところです。年に一度は冷蔵庫を引き出し、汚れを拭き取ってください。

ドアパッキン

汚れると通常より早く傷みます。本体側のパッキンの当たる場所も忘れずにお手入れしましょう。



冷蔵庫の下(床)

掃除機などでホコリを吸い取ってください。

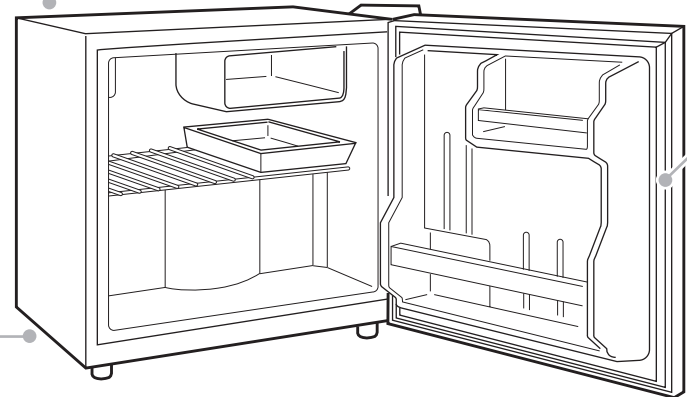
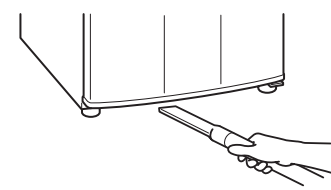

電源コード・プラグの安全点検

- 電源コードに亀裂や、すり傷がありませんか？
- 電源プラグがコンセントに根本まで確実に差し込まれていますか？
- 電源プラグに異常な発熱はありませんか？
- 電源プラグの刃及び刃の取付け面にホコリが付着していませんか？

故障かなと思ったら

以下の点をお調べになり、それでも具合の悪いときは、お買い上げの販売店にご相談ください。

こんなとき	おたしかめください
全く冷えない	<ul style="list-style-type: none"> ●電源プラグをコンセントにしっかりと差込んでいますか？ ●電源ヒューズやブレーカーが切れていませんか？ ●停電ではありませんか？ ●温度調節つまみが「OFF」になっていませんか？
あまり冷えない	<ul style="list-style-type: none"> ●温度調節ダイヤルを「弱冷」側にしていませんか？ ●熱いものを入れたり、ドアをひんばんに開けていませんか？ ●食品を詰めすぎていませんか？ ●直射日光が当たったり、近くに発熱器具(コンロ・ストーブなど)がありませんか？ ●冷蔵庫の周囲にすき間が空いていますか？(周囲の風通しは良いですか？) ●冷却器に霜がつきすぎていませんか？ ●ドアはきちんと閉まっていますか？
音がうるさい	<ul style="list-style-type: none"> ●床がしっかりと安定した場所に据え付けていますか？ ●据え付けが悪く、ガタついていませんか？ ●冷蔵庫が壁などにふれていませんか？ ●冷蔵庫の周囲に物が落ち、接していませんか？
水が漏れる	<ul style="list-style-type: none"> ●電源プラグはコンセントにしっかりと差込んでいますか？ ●通常使用時、温度調節つまみを「OFF」または「弱冷」側にしていませんか？ ●霜取り時、溶けた水が庫内で受けきれず、あふれていませんか？
冷蔵室の食品が凍結する	<ul style="list-style-type: none"> ●温度調節つまみを「強冷」側にしていませんか？ ●周囲の温度が5℃以下になっていませんか？ ●露受皿は所定の場所に取り付けていますか？ ●水分の多い食品を棚の奥に入れていませんか？
庫内に多量の霜がつくとき	<ul style="list-style-type: none"> ●ドアをひんばんに開けていませんか？ ●ドアはきちんと閉まっていますか？ ●熱いものや水分の多いものをむき出しで入れていませんか？

下記のような場合は故障ではありませんので、ご注意ください。

水が流れるような音がする	●冷却装置内を流れる冷媒(ガス)の音です。
冷蔵庫の外側に露がつく	●梅雨時など湿気が多いとき、外側に露がつくことがあります。これは、冷水を入れたコップのまわりに水滴がつくのと同じ原理です。露は、布で拭き取ってください。
冷蔵庫の側面が熱くなる	●露つき防止用の放熱パイプを内蔵しているためです。使いはじめや夏場は特に熱く感じるがありますが、庫内の食品には影響ありません。

仕様

品番	JR-N40C	付属品	
種類	冷蔵庫	製氷皿	1
電源	100V 50/60Hz	露受皿	1
定格内容積	40L	ヘラ(霜取り用)	1
電動機の定格消費電力	55/55W(50/60Hz)		
年間消費電力量	140/140kWh/年(50/60Hz)		
外形寸法	480×440×490mm (幅×奥行き×高さ)		
質量	18.0kg		
電源コード	1.9m		

- 年間消費電力量は日本工業規格 JIS C 9801(2006年版)に定められた測定方法と計算方法において得られた値を表示しております。
- 製品の外観および仕様は、改良のため予告なく変更することがありますが、ご了承ください。
- この製品は日本国内用に設計されていますので、日本国外では使用できません。FOR USE IN JAPAN ONLY.

冷蔵庫の消費電力量について

年間消費電力量は日本工業規格 JIS C 9801(2006年版)で決められた測定方法と計算方法において得られた値を表示しております。使用時の消費電力量は、設置の仕方、各庫内の温度設定、周囲温度や湿度、ドア開閉頻度、新しく入れる食品の量や温度、使い方等により変動する場合があります。

- 1冷気自然対流方式の場合は、扉開閉は行わない。
 その他の消費電力測定中の条件(冷気強制循環方式)の変更:より使用実態に近い状態で消費電力量を測定するため、冷蔵室および冷凍室それぞれの容積に応じた水の入ったペットボトルなどを入れたり、自動製氷機能、脱臭機能等の付加機能を作動させることにしました。

年間消費電力量測定方法 JIS C 9801(2006年版)

種類	冷凍冷蔵庫		冷蔵室	冷凍室
	「スリースター」	「フォースター」機種		
庫内温度	冷蔵室	冷凍室	冷蔵室	冷凍室
	4以下	-18以下	4以下	-18以下
扉開閉回数 ¹	35回/日	8回/日	35回/日	8回/日
周囲温度	30 および 15			
周囲湿度	30 測定時:70±5%、15 測定時:55±5%			
消費電力量の表示	年間消費電力量(kWh/年) 周囲温度30 測定による1日当たりの消費電力量180日分と 周囲温度15 測定による1日当たりの消費電力量185日分の合計			

アフターサービスについて

保証書(別添付)

お買い上げ日・販売店名などの記入を必ず確かめ、お買い上げの販売店からお受け取りいただき、内容をよくお読みのおと、大切に保存してください。

保証期間

お買い上げ日から本体1年間

(ただし、冷媒循環回路(圧縮機・凝縮器・冷却器・毛细管・配管)は、5年間です。)

修理を依頼される時

12ページの表に従ってご確認してください。それでも異常がある場合は、ご使用を中止し、必ず電源プラグを抜いてから、お買い上げの販売店へご連絡ください。なお、食品の補償等製品修理以外の責任はご容赦ください。

保証期間中は

保証書の規定に従って、出張修理をさせていただきます。

保証期間を過ぎているときは

修理すれば使用できる製品については、ご希望により有料で修理させていただきます。ただし、冷蔵庫の補修用性能部品の最低保有期間は、製造打ち切り後9年です。(注:補修用性能部品とは、その製品の機能を維持するために必要な部品です。)

修理料金の仕組み

修理料金は、技術料・部品代・出張料などで構成されています。

技術料	診断・故障個所の修理および部品交換・調整・修理完了時の点検などの作業にかかる費用です。
部品代	修理に使用した部品および補助材料代です。
出張料	お客様のご依頼により、製品のある場所へ技術者を派遣する場合の費用です。

「お客様ご相談窓口」における個人情報のお取り扱いについて

お客様ご相談窓口でお受けしたお客様の個人情報は適切に管理いたします。また、お客様の同意がない限り第三者への開示は行いません。(業務委託の場合および法令に基づき、必要とされる場合を除く。)

- お客様ご相談窓口でお受けした個人情報は、商品・サービスに関わるご相談・お問い合わせおよび修理の対応のみを目的として用います。なお、この目的のためにハイアールジャパンセールス株式会社および関係会社で上記個人情報を利用することがあります。
- 上記目的の範囲内で対応業務を委託する場合、委託先に対しては当社と同等の個人情報保護を行わせるとともに、適切な管理・監督をいたします。

お客様ご相談窓口

まずは、お買い上げの販売店へ...

家電商品の修理のご依頼やご相談は、お買い上げの販売店へお申し出ください。

転居や贈答品でお困りの場合は、下記のご相談窓口にお問い合わせください。

商品についての全般的なご相談 〈お客様センター〉

総合相談窓口:0120-865-812

受付時間 365日 9:00~18:30

FAXでご相談される場合

お客様センター:0570-013-791

(ナビダイヤルでおつながります。全国各地より市内通話料金にてご利用いただけます。)

商品の修理サービスについてのご相談

修理相談窓口:0120-982-540

受付時間 月曜日~金曜日 9:00~18:30
土曜日・日曜日・祝日 9:00~17:30

上記のご相談窓口の名称、電話番号は変更することがありますのでご了承ください。